



eman ta zabal zazu  
Universidad del País Vasco Euskal Herriko Unibertsitatea

# FERIA DE ORIENTACIÓN UNIVERSITARIA 2020

Toda la información para  
elegir tu futuro

[www.ehu.eus](http://www.ehu.eus)

eman ta zabal zazu

## CAMPUS DE ÁLAVA

Vitoria-Gasteiz | 1 de febrero de 2020



9:00-14:30

LA RESPUESTA A TODAS TUS DUDAS. Podrás informarte sobre:

- Estudios de Grado
- Acceso a la Universidad
- Tasas y Becas
- Alojamiento y Transporte
- Actividades deportivas y culturales
- Programas de Movilidad
- Estudios de Posgrado
- Prácticas y Empleo
- Y mucho más...

Los centros universitarios están organizados según las  
**RAMAS DE CONOCIMIENTO:**

- ARTES Y HUMANIDADES
- CIENCIAS SOCIALES Y JURÍDICAS
- INGENIERÍA Y ARQUITECTURA
- CIENCIAS DE LA SALUD
- CIENCIAS

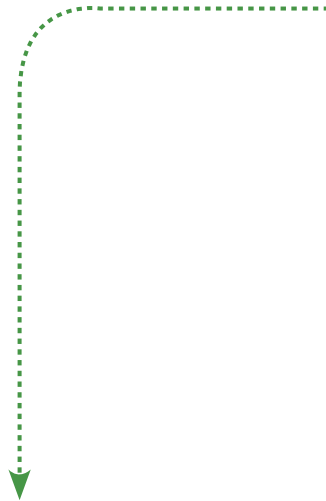

## FACULTAD DE LETRAS

Paseo de la Universidad, 7. Vitoria-Gasteiz

### Servicios universitarios:

- Acceso a la UPV/EHU y Becas
- Vida en el Campus (alojamiento, transporte, etc.)
- Programas de Movilidad
- Prácticas y Empleo
- Estudios de Posgrado

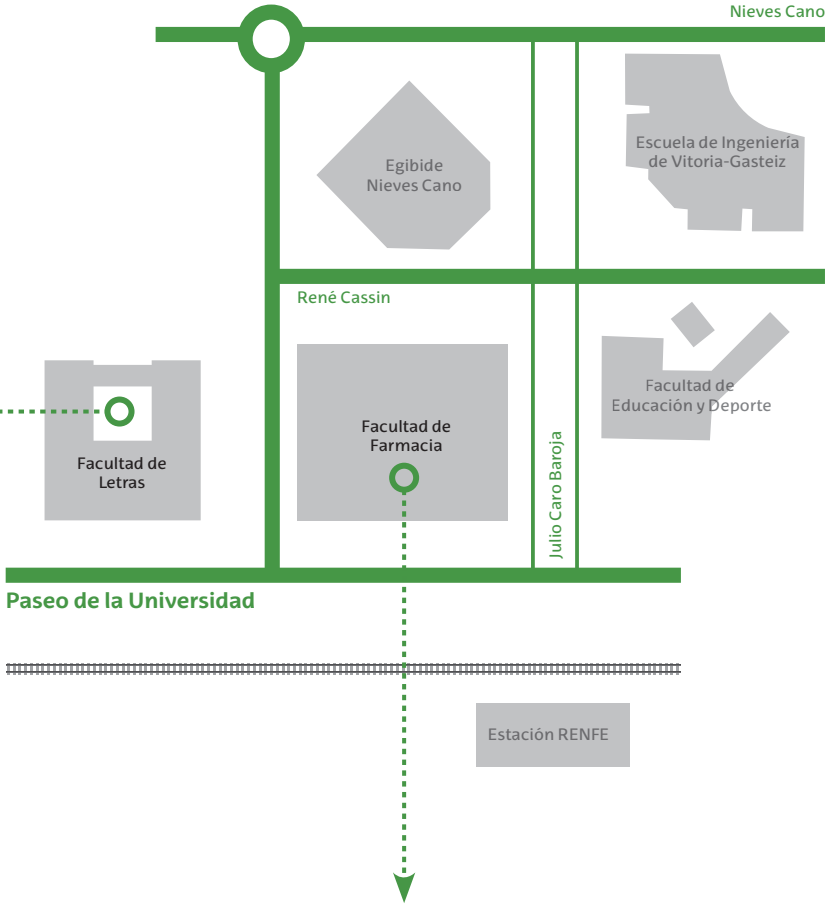

## FACULTAD DE FARMACIA

Paseo de la Universidad, 5. Vitoria-Gasteiz

### Centros universitarios:

- ARTES Y HUMANIDADES
- CIENCIAS SOCIALES Y JURÍDICAS
- INGENIERÍA Y ARQUITECTURA
- CIENCIAS DE LA SALUD
- CIENCIAS

### Servicios universitarios:

- Orientación Universitaria
- Atención a Personas con Discapacidades
- Atención Psicológica

## Facultad de Letras

### Planta 0

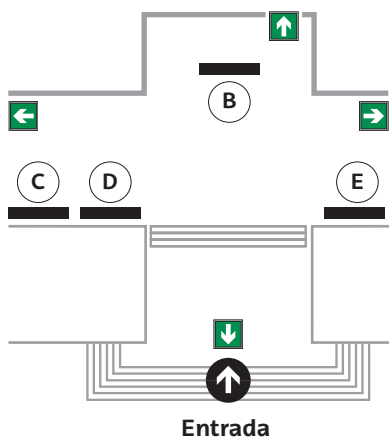

## Facultad de Farmacia

### Planta 0

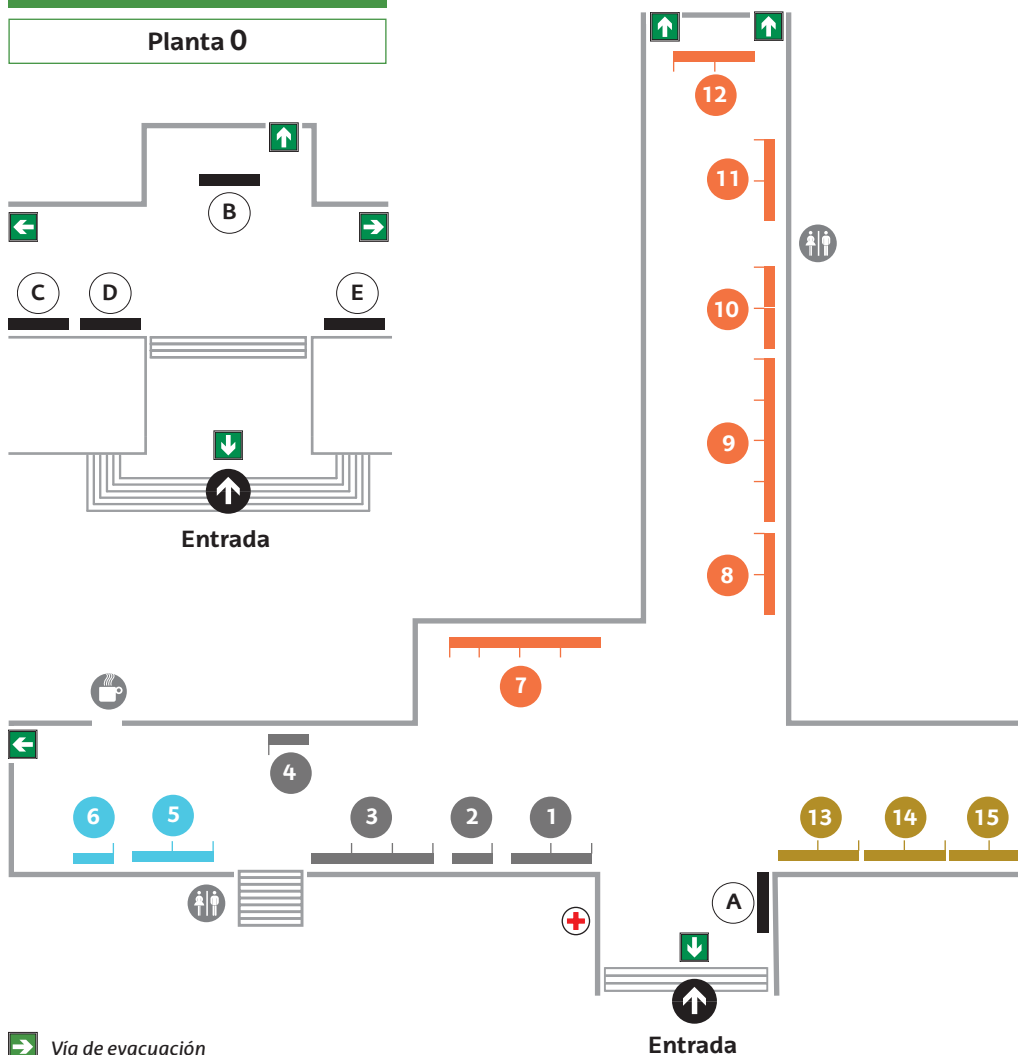

 *Vía de evacuación*

**ATENCIÓN PERSONALIZADA**  
por parte del profesorado de  
los centros universitarios y  
personal de servicios

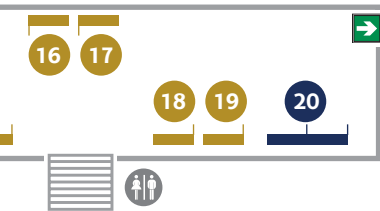

## CENTROS UNIVERSITARIOS

### CIENCIAS DE LA SALUD

- 1 Facultad de Farmacia
- 2 Escuela Universitaria de Enfermería de Vitoria-Gasteiz
- 3 Facultad de Medicina y Enfermería
- 4 Facultad de Psicología

### ARTES Y HUMANIDADES

- 5 Facultad de Letras
- 6 Facultad de Bellas Artes

### CIENCIAS SOCIALES Y JURÍDICAS

- 7 Facultad de Economía y Empresa
- 8 Facultad de Relaciones Laborales y Trabajo Social
- 9 Facultad de Educación y Deporte
- 10 Facultad de Educación, Filosofía y Antropología
- 11 Facultad de Derecho
- 12 Facultad de Ciencias Sociales y de la Comunicación

### INGENIERÍA Y ARQUITECTURA

- 13 Escuela de Ingeniería de Vitoria-Gasteiz
- 14 Escuela de Ingeniería de Gipuzkoa
- 15 Escuela de Ingeniería de Bilbao
- 16 Facultad de Informática
- 17 Escuela Técnica Superior de Arquitectura
- 18 Escuela de Ingeniería en Alternancia del IMH
- 19 Facultad de Ciencia y Tecnología

### CIENCIAS

- 20 Facultad de Ciencia y Tecnología

## SERVICIOS UNIVERSITARIOS

- A Orientación Universitaria + Atención a Personas con Discapacidades + Atención Psicológica
- B Acceso a la UPV/EHU y Becas + Vida en el Campus (alojamiento, transporte, etc.)
- C Programas de Movilidad
- D Prácticas y Empleo
- E Estudios de Posgrado

# Sesiones informativas

Duración aproximada: 45 minutos

## Facultad de Farmacia

### Planta 0

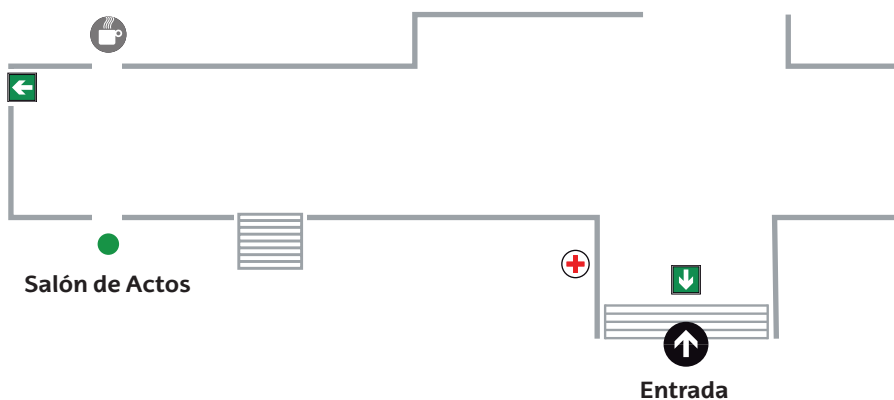

## Facultad de Farmacia

### Planta 1



 *Vía de evacuación*

## Facultad de Letras

### Planta 0

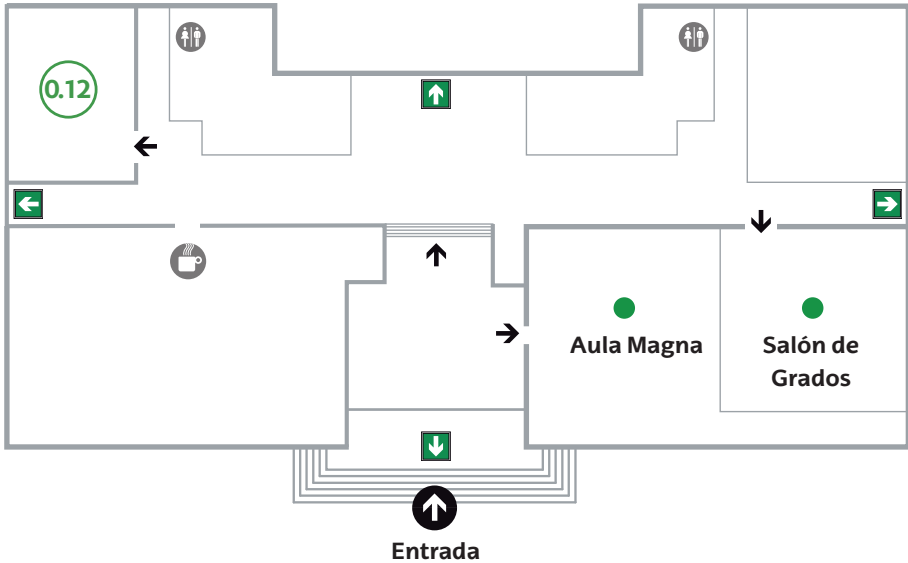

SESIONES INFORMATIVAS	HORA	IDIOMA	LUGAR
ACCESO A LA UNIVERSIDAD	10:30	Euskera (E)	Facultad de Letras Salón de Grados
	11:30	Castellano (C)	
PROGRAMAS DE MOVILIDAD	9:30	Euskera (E)	Facultad de Farmacia Aula 1.9
	11:30	Castellano (C)	
PRÁCTICAS Y EMPLEO	11:30	Euskera (E)	Facultad de Farmacia Salón de Grados
	12:30	Castellano (C)	
ESTUDIOS DE POSGRADO	10:30	Bilingüe (B)	Facultad de Farmacia Salón de Grados

## ARTES Y HUMANIDADES

## FACULTAD DE LETRAS

<ul style="list-style-type: none"> <li>Estudios Ingleses</li> <li>Estudios Vascos</li> <li>Filología</li> <li>Geografía y Ordenación del Territorio</li> <li>Historia</li> <li>Historia del Arte</li> <li>Traducción e Interpretación</li> </ul>	10:30	E	Facultad de Letras Aula 0.12
	12:30	C	Facultad de Letras Aula Magna

## FACULTAD DE BELLAS ARTES

<ul style="list-style-type: none"> <li>Arte</li> <li>Conservación y Restauración de Bienes Culturales</li> <li>Creación y Diseño</li> </ul>	11:30	B	Facultad de Farmacia Aula 1.7
---	-------	---	----------------------------------

## CIENCIAS SOCIALES Y JURÍDICAS

## FACULTAD DE EDUCACIÓN Y DEPORTE

<ul style="list-style-type: none"> <li>Ciencias de la Actividad Física y del Deporte</li> </ul>	10:30	C	Facultad de Farmacia Aula 1.4
	12:30	E	
<ul style="list-style-type: none"> <li>Educación Infantil</li> <li>Educación Primaria</li> </ul>	11:30	E	Facultad de Farmacia Salón de Actos

## FACULTAD DE ECONOMÍA Y EMPRESA

<ul style="list-style-type: none"> <li>Administración y Dirección de Empresas (ADE)</li> <li>Doble Grado: ADE + Ingeniería Informática de Gestión y Sistemas de Información</li> <li>Doble Grado: Ingeniería Mecánica + ADE</li> </ul>	10:30	C	Facultad de Farmacia Aula 1.5
	12:30	E	
<ul style="list-style-type: none"> <li>Economía</li> <li>Fiscalidad y Administración Pública</li> <li>Marketing</li> <li>Gestión de Negocios</li> <li>Doble Grado: Gestión de Negocios + Relaciones Laborales y Recursos Humanos</li> <li>Doble Grado: ADE + Derecho</li> <li>Double Bachelor's degree in Business and Economics</li> </ul>	9:30	E	
	13:30	C	

## FACULTAD DE RELACIONES LABORALES Y TRABAJO SOCIAL

<ul style="list-style-type: none"> <li>Trabajo Social</li> </ul>	10:30	B	Facultad de Farmacia Aula 1.2
<ul style="list-style-type: none"> <li>Relaciones Laborales y Recursos Humanos</li> <li>Doble Grado: Gestión de Negocios + Relaciones Laborales y Recursos Humanos</li> </ul>	11:30		

## FACULTAD DE DERECHO

<ul style="list-style-type: none"> <li>Criminología</li> <li>Derecho</li> <li>Doble Grado: ADE + Derecho</li> </ul>	11:30	B	Facultad de Letras Aula 0.12
---	-------	---	---------------------------------



## FACULTAD DE CIENCIAS SOCIALES Y DE LA COMUNICACIÓN

<ul style="list-style-type: none"> <li>• Ciencia Política y Gestión Pública</li> <li>• Comunicación Audiovisual</li> <li>• Periodismo</li> <li>• Publicidad y Relaciones Públicas</li> <li>• Sociología</li> </ul>	12:30	B	Facultad de Farmacia Aula 1.2
	13:30	C	Facultad de Farmacia Salón de Actos
<ul style="list-style-type: none"> <li>• Doble Grado: Ciencia Política y Gestión Pública + Sociología</li> <li>• Doble Grado: Comunicación Audiovisual + Periodismo</li> <li>• Doble Grado: Periodismo + Publicidad y Relaciones Públicas</li> </ul>			

## CIENCIAS DE LA SALUD

### FACULTAD DE FARMACIA

<ul style="list-style-type: none"> <li>• Farmacia</li> <li>• Nutrición Humana y Dietética</li> <li>• Doble Grado: Farmacia + Nutrición Humana y Dietética</li> </ul>	(Grados de Ciencias de la Salud)	11:30	E	Facultad de Farmacia Aula 1.1
		12:30	C	Facultad de Farmacia Salón de Actos
<ul style="list-style-type: none"> <li>• Ciencia y Tecnología de los Alimentos</li> <li>• Ciencias Ambientales</li> </ul>	(Grados de Ciencias)	12:00	E	Facultad de Farmacia Aula 1.1
		13:00	C	Facultad de Farmacia Salón de Actos

### ESCUELA UNIVERSITARIA DE ENFERMERÍA DE VITORIA-GASTEIZ (centro adscrito)

<ul style="list-style-type: none"> <li>• Enfermería</li> </ul>	11:30	C	Facultad de Farmacia Aula 1.3
	13:30	E	

### FACULTAD DE MEDICINA Y ENFERMERÍA

<ul style="list-style-type: none"> <li>• Enfermería</li> <li>• Fisioterapia</li> <li>• Medicina</li> <li>• Odontología</li> </ul>	10:30	C	Facultad de Letras Aula Magna
	12:30	E	Facultad de Letras Aula 0.12

### FACULTAD DE PSICOLOGÍA

<ul style="list-style-type: none"> <li>• Psicología</li> </ul>	10:30	C	Facultad de Farmacia Aula 1.1
	12:30	E	Facultad de Farmacia Aula 1.7

## CIENCIAS

### FACULTAD DE CIENCIA Y TECNOLOGÍA

<ul style="list-style-type: none"> <li>• Biología</li> <li>• Bioquímica y Biología Molecular</li> <li>• Biotecnología</li> <li>• Física</li> <li>• Geología</li> <li>• Matemáticas</li> <li>• Química</li> <li>• Doble Grado: Física + Ingeniería Electrónica</li> </ul>	9:30	E	Facultad de Farmacia Salón de Actos
	11:30	C	Facultad de Letras Aula Magna

C: Castellano

E: Euskera

B: Bilingüe

## INGENIERÍA Y ARQUITECTURA

### ESCUELA DE INGENIERÍA DE VITORIA-GASTEIZ

<ul style="list-style-type: none"> <li>• Ingeniería en Automoción</li> <li>• Ingeniería Electrónica Industrial y Automática</li> <li>• Ingeniería Informática de Gestión y Sistemas de Información</li> <li>• Ingeniería Mecánica</li> <li>• Ingeniería Química Industrial</li> <li>• Doble Grado: ADE + Ingeniería Informática de Gestión y Sistemas de Información</li> <li>• Doble Grado: Ingeniería Mecánica + ADE</li> </ul>	10:30	C	<b>Facultad de Farmacia</b> Salón de Actos
	12:30	E	<b>Facultad de Letras</b> Salón de Grados

### ESCUELA DE INGENIERÍA DE GIPUZKOA

<ul style="list-style-type: none"> <li>• Arquitectura Técnica</li> <li>• Ingeniería Civil</li> <li>• Ingeniería Eléctrica</li> <li>• Doble Grado: Ingeniería Mecánica + Ingeniería Electrónica Industrial y Automática</li> </ul>	11:30	C	<b>Facultad de Farmacia</b> Aula 1.8
	13:30	E	
<ul style="list-style-type: none"> <li>• Ingeniería en Energías Renovables</li> </ul>	9:30	C	<b>Facultad de Farmacia</b> Aula 1.6
	11:30	E	

### FACULTAD DE INFORMÁTICA

<ul style="list-style-type: none"> <li>• Ingeniería Informática</li> <li>• Inteligencia Artificial</li> </ul>	10:30	E	<b>Facultad de Farmacia</b> Aula 1.8
	12:30	C	

### ESCUELA DE INGENIERÍA EN ALTERNANCIA DEL IMH (centro adscrito)

<ul style="list-style-type: none"> <li>• Ingeniería en Innovación de Procesos y Productos</li> </ul>	13:30	B	<b>Facultad de Farmacia</b> Aula 1.9
--	-------	---	---

### ESCUELA DE INGENIERÍA DE BILBAO

<ul style="list-style-type: none"> <li>• Ingeniería Ambiental</li> <li>• Ingeniería Civil</li> <li>• Ingeniería Eléctrica</li> <li>• Ingeniería en Organización Industrial</li> <li>• Ingeniería en Tecnología Industrial</li> <li>• Ingeniería en Tecnología de Telecomunicación</li> <li>• Marina</li> <li>• Náutica y Transporte Marítimo</li> </ul>	12:30	C	<b>Facultad de Farmacia</b> Aula 1.1
---	-------	---	---

### FACULTAD DE CIENCIA Y TECNOLOGÍA

<ul style="list-style-type: none"> <li>• Ingeniería Electrónica</li> <li>• Ingeniería Química</li> <li>• Doble Grado: Física + Ingeniería Electrónica</li> </ul>	9:30	E	<b>Facultad de Farmacia</b> Salón de Actos
	11:30	C	<b>Facultad de Letras</b> Aula Magna

C: Castellano

E: Euskera

B: Bilingüe

FOU  
2020

## Encuesta y Sorteo

¿Qué te ha parecido la  
Feria de Orientación Universitaria?

**¡Queremos saber tu opinión!**

Entra en el enlace o mediante el código QR y rellena la encuesta:



<https://labur.eus/azoka2020ar>

¡Te llevará sólo un par de minutos y podrás ganar  
una sudadera de la UPV/EHU!



Indica tu número de teléfono y presta atención al móvil,  
sortearemos y repartiremos las sudaderas a las 12:00 y a las 14:00.

**¡Mucha suerte y  
gracias por tu colaboración!**

## Señalización



Vía de evacuación



Pulsador de alarma



Salida de emergencia



Extintor de incendios

## Normas de seguridad

- Si escucha una sirena, evacue el edificio dirigiéndose a la salida más cercana.
- Seguir las instrucciones del personal de evacuación y alarma.
- Mantener la calma, no gritar, no correr, no retroceder.
- No utilizar ascensores.
- Ayudar a las personas que presenten discapacidades y a las personas que hayan sufrido un accidente o se encuentren mal.

## ¿Qué hacer si descubre un incendio?

- Avise al responsable de la zona o active el pulsador de alarma más cercano.
- Proceder a la evacuación del edificio dirigiéndose a la salida, según la dirección que indiquen las vías de evacuación hasta el **PUNTO DE REUNIÓN**.

### ● Puntos de Reunión

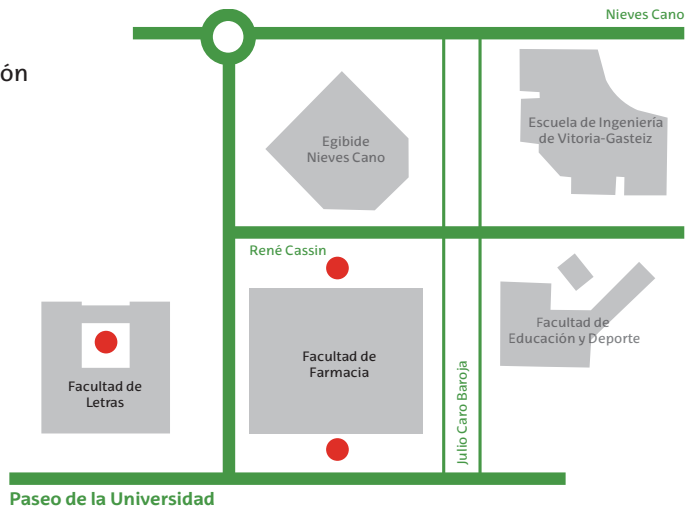

Más información

<https://labur.eus/larrialdiplana>