

eman ta zabal zazu



Universidad
del País Vasco

Euskal Herriko
Unibertsitatea

2020ko UNIBERTSITATE ORIENTAZIORAKO AZOKA

**Zure etorkizuna aukeratzeko behar
duzun informazio guztia**

www.ehu.eus

eman ta zabal zazu

ARABAKO CAMPUSA

Gasteiz | 2020ko otsailak 1



9:00-14:30

ZURE GALDEREK ERANTZUNA IZANGO DUTE.

Gai hauen gaineko informazioa jasoko duzu:

- Graduko ikasketak
- Unibertsitaterako sarbidea
- Tasak eta bekak
- Ostatua eta garraioa
- Kirol eta kultur ekintzak
- Mugikortasun programak
- Graduondoko ikasketak
- Praktikak eta enplegua
- Eta gai gehiago...

Unibertsitateko ikastegiak **JAKINTZA ADARKA**
daude antolatuta:

- ARTEAK ETA GIZA ZIENTZIAK
- GIZARTE ETA LEGE ZIENTZIAK
- INGENIARITZA ETA ARKITEKTURA
- OSASUN ZIENTZIAK
- ZIENTZIAK

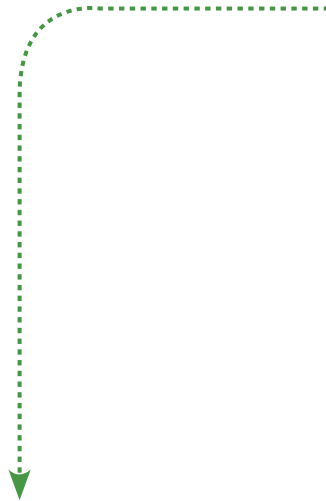

LETREN FAKULTATEA

Unibertsitateko ibilbidea, 7. Gasteiz

Unibertsitate zerbitzuak:

- UPV/EHuko Sarbidea eta Bekak
- Campusean Bizi (ostatua, garraioa, etab.)
- Mugikortasun Programak
- Praktikak eta Enplegua
- Graduondoko Ikasketak

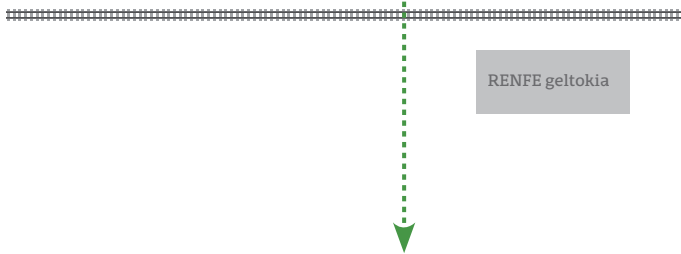
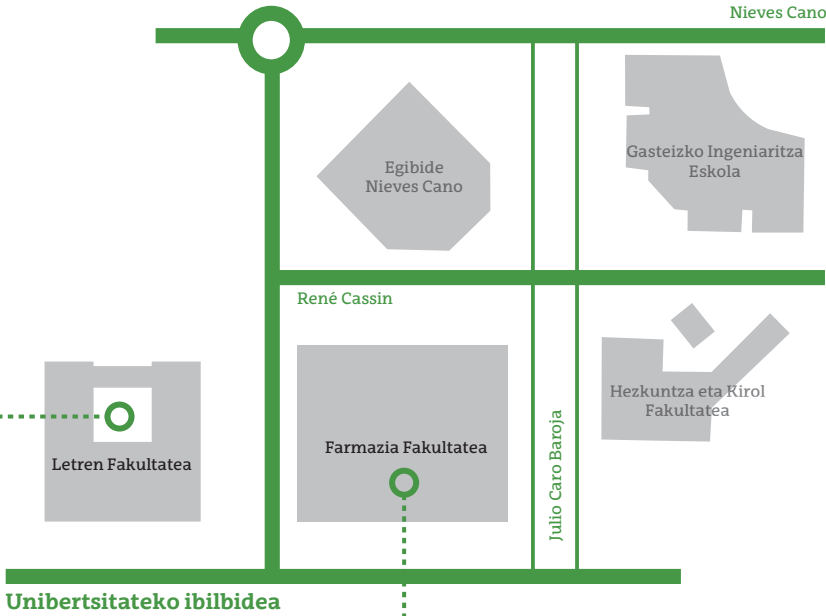

FARMAZIA FAKULTATEA

Unibertsitateko ibilbidea, 5. Gasteiz

Unibertsitate ikastegiak:

- ARTEAK ETA GIZA ZIENTZIAK
- GIZARTE ETA LEGE ZIENTZIAK
- INGENIARITZA ETA ARKITEKTURA
- OSASUN ZIENTZIAK
- ZIENTZIAK

Unibertsitate zerbitzuak:

- Unibertsitate Orientazioa
- Ezgaitasunak dituzten Pertsonentzako Arreta
- Arreta Psikologikoa

Letren Fakultatea

0. Solairua

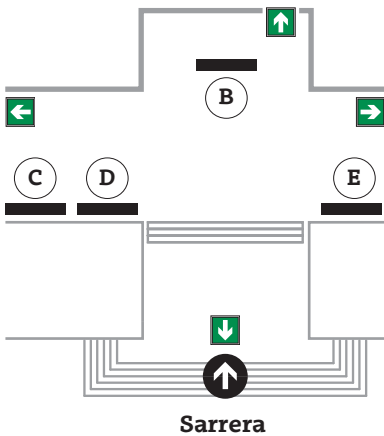

Farmazia Fakultatea

0. Solairua

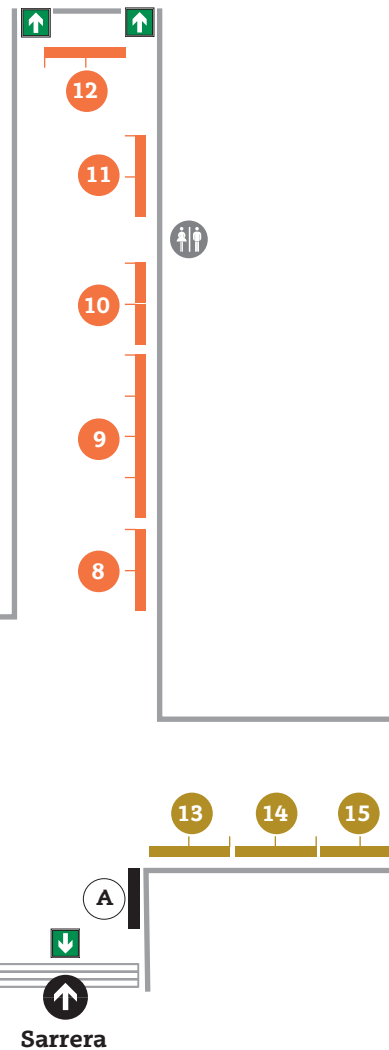

 Irteerako bidea

UNIBERTSITATE IKASTEGIAK

OSASUN ZIENTZIAK

- 1 Farmazia Fakultatea
- 2 Gasteizko Erizaintzako Unibertsitate Eskola
- 3 Medikuntza eta Erizaintza Fakultatea
- 4 Psikologia Fakultatea

ARTEAK ETA GIZA ZIENTZIAK

- 5 Letren Fakultatea
- 6 Arte Ederren Fakultatea

GIZARTE ETA LEGE ZIENTZIAK

- 7 Ekonomia eta Enpresa Fakultatea
- 8 Lan Harreman eta Gizarte Langintza Fakultatea
- 9 Hezkuntza eta Kirol Fakultatea
- 10 Hezkuntza, Filosofia eta Antropologia Fakultatea
- 11 Zuzenbide Fakultatea
- 12 Gizarte eta Komunikazio Zientzien Fakultatea

INGENIARITZA ETA ARKITEKTURA

- 13 Gasteizko Ingeniaritza Eskola
- 14 Gipuzkoako Ingeniaritza Eskola
- 15 Bilboko Ingeniaritza Eskola
- 16 Informatika Fakultatea
- 17 Arkitektura Goi Eskola Teknikoa
- 18 IMHren Txandakako Ingeniaritza Eskola
- 19 Zientzia eta Teknologia Fakultatea

ZIENTZIAK

- 20 Zientzia eta Teknologia Fakultatea

UNIBERTSITATE ZERBITZUAK

- A Unibertsitate Orientazioa + Ezgaitasunak dituzten Pertsonentzako Arreta + Arreta Psikologikoa
- B UPV/EHUko Sarbidea eta Bekak + Campusean Bizi (ostatua, garraioa, etab.)
- C Mugikortasun Programak
- D Praktiak eta Enplegua
- E Graduondoko Ikasketak

**BANAN-BANAKO
LAGUNTZA STANDETAN**
unibertsitateko ikastegietako
irakasleek eta zerbitzuetako
langileek emanda.

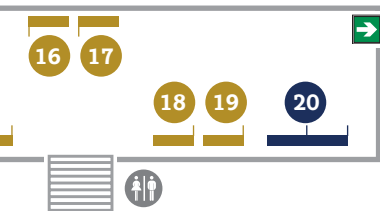

Gorabeherako iraupena: 45 minutu

Farmazia Fakultatea

0. Solairua

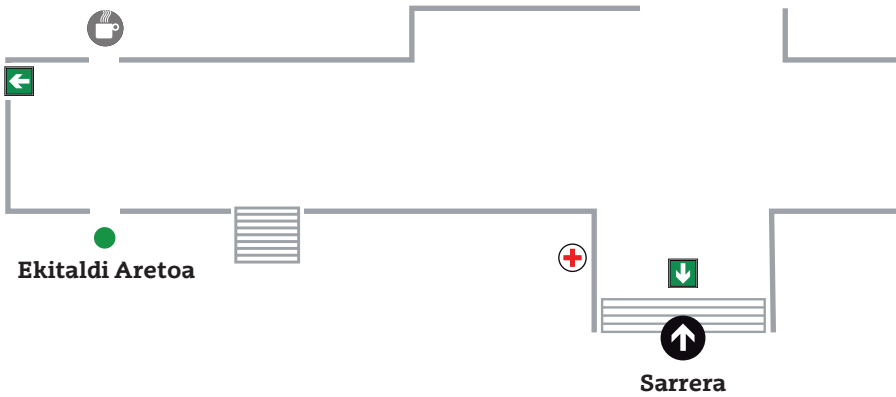

Farmazia Fakultatea

1. Solairua

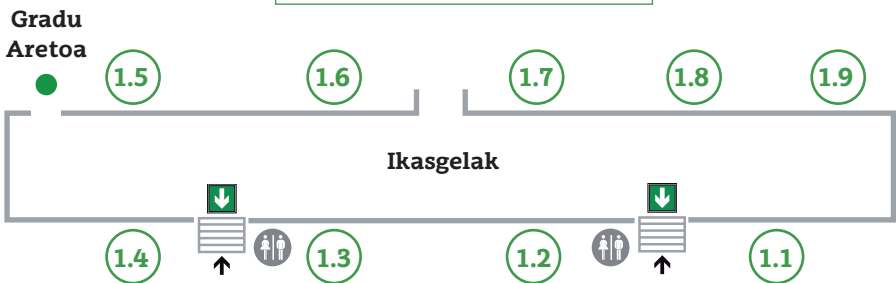

 Irteerako bidea

Letren Fakultatea

0. Solairua

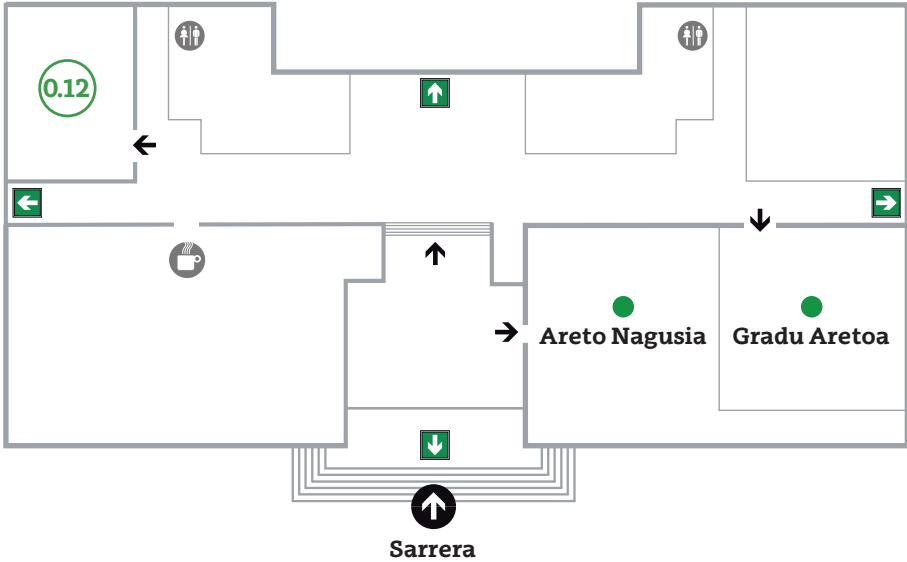

| INFORMAZIO-SAIOAK | ORDUA | HIZKUNTZA | LEKUA |
|-----------------------------------|-------|-----------------|--|
| UNIBERTSITATERAKO SARBIDEA | 10:30 | Euskara (E) | Letren Fakultatea Gradu Aretoa |
| | 11:30 | Gaztelania (G) | |
| MUGIKORTASUN PROGRAMAK | 9:30 | Euskara (E) | Farmazia Fakultatea 1.9 ikasgela |
| | 11:30 | Gaztelania (G) | |
| PRAKTIKAK ETA ENPLEGUA | 11:30 | Euskara (E) | Farmazia Fakultatea Gradu Aretoa |
| | 12:30 | Gaztelania (G) | |
| GRADUONDOKO IKASKETAK | 10:30 | Ele bitan (E+G) | Farmazia Fakultatea Gradu Aretoa |

ARTEAK ETA GIZA ZIENTZIAK

LETREN FAKULTATEA

| | | | |
|---|-------|---|---|
| <ul style="list-style-type: none"> • Artearen Historia • Euskal Ikasketak • Filologia • Geografia eta Lurralde Antolakuntza • Historia • Ingeles Ikasketak • Itzulpeningintza eta Interpretazioa | 10:30 | E | Letren Fakultatea 0.12 ikasgela |
| | 12:30 | G | Letren Fakultatea Areto Nagusia |

ARTE EDERREN FAKULTATEA

| | | | |
|---|-------|-----|--|
| <ul style="list-style-type: none"> • Artea • Kultura Ondareen Kontserbazio eta Zaharberritzea • Sorkuntza eta Diseinua | 11:30 | E+G | Farmazia Fakultatea 1.7 ikasgela |
|---|-------|-----|--|

GIZARTE ETA LEGE ZIENTZIAK

HEZKUNTZA ETA KIROL FAKULTATEA

| | | | |
|---|-------|---|---|
| <ul style="list-style-type: none"> • Jarduera Fisikoaren eta Kirolaren Zientziak | 10:30 | G | Farmazia Fakultatea 1.4 ikasgela |
| | 12:30 | E | |
| <ul style="list-style-type: none"> • Haur Hezkuntza • Lehen Hezkuntza | 11:30 | E | Farmazia Fakultatea Ekitaldi Aretoa |

EKONOMIA ETA ENPRESA FAKULTATEA

| | | | |
|--|-------|---|--|
| <ul style="list-style-type: none"> • Enpresen Administrazio eta Zuzendaritza • Gradu Bikoitza: Enpresen Administrazio eta Zuzendaritza + Kudeaketaren eta Informazio Sistemen Informatikaren Ingeniaritza • Gradu Bikoitza: Ingeniaritza Mekanikoa + Enpresen Administrazio eta Zuzendaritza | 10:30 | G | Farmazia Fakultatea 1.5 ikasgela |
| | 12:30 | E | |
| <ul style="list-style-type: none"> • Ekonomia • Marketina • Negozioen Kudeaketa • Zerga Sistema eta Administrazio Publikoa • Gradu Bikoitza: Negozioen Kudeaketa + Lan Harremanak eta Giza Baliabideak • Gradu Bikoitza: Enpresen Administrazioa eta Zuzendaritza + Zuzenbidea • Double Bachelor's degree in Business and Economics | 9:30 | E | |
| | 13:30 | G | |

LAN HARREMAN ETA GIZARTE LANGINTZA FAKULTATEA

| | | | |
|--|-------|-----|--|
| <ul style="list-style-type: none"> • Gizarte Langintza | 10:30 | E+G | Farmazia Fakultatea 1.2 ikasgela |
| <ul style="list-style-type: none"> • Lan Harremanak eta Giza Baliabideak • Gradu Bikoitza: Negozioen Kudeaketa + Lan Harremanak eta Giza Baliabideak | 11:30 | | |

ZUZENBIDE FAKULTATEA

| | | | |
|---|-------|-----|---|
| <ul style="list-style-type: none"> • Kriminologia • Zuzenbidea • Gradu Bikoitza: Enpresen Administrazioa eta Zuzendaritza + Zuzenbidea | 11:30 | E+G | Letren Fakultatea 0.12 ikasgela |
|---|-------|-----|---|

GIZARTE ETA KOMUNIKAZIO ZIENTZIEN FAKULTATEA

| | | | |
|--|-------|-----|---|
| <ul style="list-style-type: none"> Ikus-entzunezko Komunikazioa Kazetaritza Politika Zientzia eta Kudeaketa Publikoa Publizitatea eta Harreman Publikoak Soziologia Gradu Bikoitza: Ikus-Entzunezko Komunikazioa + Kazetaritza Gradu Bikoitza: Kazetaritza + Publizitatea eta Harreman Publikoak Gradu Bikoitza: Politika Zientzia eta Kudeaketa Publikoa + Soziologia | 12:30 | E+G | Farmazia Fakultatea 1.2 ikasgela |
| | 13:30 | G | Farmazia Fakultatea Ekitaldi Aretoa |

OSASUN ZIENTZIAK**FARMAZIA FAKULTATEA**

| | | | | |
|---|------------------------|-------|---|---|
| <ul style="list-style-type: none"> Farmazia Giza Nutrizioa eta Dietetika Gradu Bikoitza: Farmazia + Giza Nutrizioa eta Dietetika | (Osasun Zientzietako) | 11:30 | E | Farmazia Fakultatea 1.1 ikasgela |
| | | 12:30 | G | Farmazia Fakultatea Ekitaldi Aretoa |
| <ul style="list-style-type: none"> Elikagaien Zientzia eta Teknologia Ingurumen Zientziak | (Zientzietako Graduak) | 12:00 | E | Farmazia Fakultatea 1.1 ikasgela |
| | | 13:00 | G | Farmazia Fakultatea Ekitaldi Aretoa |

GASTEIZKO ERIZAINZAKO UNIBERTSITATE ESKOLA (ikastegi atxikia)

| | | | |
|--|-------|---|--|
| <ul style="list-style-type: none"> Erizaintza | 11:30 | G | Farmazia Fakultatea 1.3 ikasgela |
| | 13:30 | E | |

MEDIKUNTZA ETA ERIZAINZAKO FAKULTATEA

| | | | |
|---|-------|---|---|
| <ul style="list-style-type: none"> Erizaintza Fisioterapia Medikuntza Odontologia | 10:30 | G | Letren Fakultatea Areto Nagusia |
| | 12:30 | E | Letren Fakultatea 0.12 ikasgela |

PSIKOLOGIA FAKULTATEA

| | | | |
|--|-------|---|--|
| <ul style="list-style-type: none"> Psikologia | 10:30 | G | Farmazia Fakultatea 1.1 ikasgela |
| | 12:30 | E | Farmazia Fakultatea 1.7 ikasgela |

ZIENTZIAK**ZIENTZIA ETA TEKNOLOGIA FAKULTATEA**

| | | | |
|---|-------|---|---|
| <ul style="list-style-type: none"> Biokimika eta Biologia Molekularra Biologia Bioteknologia Fisika Geologia Kimika Matematika Gradu Bikoitza: Fisika + Ingeniaritza Elektronikoa | 9:30 | E | Farmazia Fakultatea Ekitaldi Aretoa |
| | 11:30 | G | Letren Fakultatea Areto Nagusia |

G: Gaztelaniaz

E: Euskaraz

E+G: Ele bitan

INGENIARITZA ETA ARKITEKTURA

GASTEIZKO INGENIARITZA ESKOLA

| | | | |
|--|-------|---|---|
| <ul style="list-style-type: none"> Automobilgintzaren Ingeniaritza Industria Elektronikaren eta Automatikaren Ingeniaritza Industria Kimikaren Ingeniaritza Ingeniaritza Mekanikoa Kudeaketaren eta Informazio Sistemen Informatikaren Ingeniaritza Gradu Bikoitza: Enpresen Administrazio eta Zuzendaritza + Kudeaketaren eta Informazio Sistemen Informatikaren Ingeniaritza Gradu Bikoitza: Ingeniaritza Mekanikoa + Enpresen Administrazio eta Zuzendaritza | 10:30 | G | Farmazia Fakultatea Ekitaldi Aretoa |
| | 12:30 | E | Letren Fakultatea Gradu Aretoa |

GIPUZKOAKO INGENIARITZA ESKOLA

| | | | |
|--|-------|---|--|
| <ul style="list-style-type: none"> Arkitektura Teknikoa Ingeniaritza Elektrikoa Ingeniaritza Zibila Gradu Bikoitza: Ingeniaritza Mekanikoa + Industria Elektronikaren eta Automatikaren Ingeniaritza | 11:30 | G | Farmazia Fakultatea 1.8 ikasgela |
| | 13:30 | E | |
| <ul style="list-style-type: none"> Energia Berriztagarrien Ingeniaritza | 9:30 | G | Farmazia Fakultatea 1.6 ikasgela |
| | 11:30 | E | |

INFORMATIKA FAKULTATEA

| | | | |
|---|-------|---|--|
| <ul style="list-style-type: none"> Adimen Artifiziala Informatikaren Ingeniaritza | 10:30 | E | Farmazia Fakultatea 1.8 ikasgela |
| | 12:30 | G | |

IMHREN TXANDAKAKO INGENIARITZA ESKOLA (ikastegi atxikia)

| | | | |
|--|-------|-----|--|
| <ul style="list-style-type: none"> Prozesu eta Produktu Berrikuntzan Ingeniaritza | 13:30 | E+G | Farmazia Fakultatea 1.9 ikasgela |
|--|-------|-----|--|

BILBOKO INGENIARITZA ESKOLA

| | | | |
|---|-------|---|--|
| <ul style="list-style-type: none"> Industria Antolakuntzaren Ingeniaritza Industria Teknologiarren Ingeniaritza Ingeniaritza Elektrikoa Ingeniaritza Zibila Ingurumen Ingeniaritza Itsasketa Nautika eta Itsas Garraioa Telekomunikazio Teknologiarren Ingeniaritza | 12:30 | G | Farmazia Fakultatea 1.1 ikasgela |
|---|-------|---|--|

ZIENTZIA ETA TEKNOLOGIA FAKULTATEA

| | | | |
|---|-------|---|---|
| <ul style="list-style-type: none"> Ingeniaritza Elektronikoa Ingeniaritza Kimikoa Gradu Bikoitza: Fisika + Ingeniaritza Elektronikoa | 9:30 | E | Farmazia Fakultatea Ekitaldi Aretoa |
| | 11:30 | G | Letren Fakultatea Areto Nagusia |

G: Gaztelaniaz

E: Euskaraz

E+G: Ele bitan

Zer iruditu zaizu
Unibertsitate Orientaziorako Azoka?

Zure iritzia jaso nahi dugu!

Sartu estekan edo QR honen bitartez eta galdeketa bete:



<https://labur.eus/azoka2020ar>

Minutu pare bat baino ez dira izango eta...
UPV/EHUko jertse bat irabazi dezakezu!



Adierazi zure telefono zenbakia eta adi ibili,
12:00etan eta 14:00tan zozketa egin eta banatuko ditugulako.

**Zorte on eta
mila esker zure laguntzagatik!**

Seinaleak



Irteerako bidea



Alarma pultsadorea



Larrialdiko irteera



Su-itzaigailua

Segurtasun arauak

- Sirena entzutean eraikina ebakatu hurbilen dagoen irteeratik.
- Alarma eta Ebakuzio arduradunek emandako jarraibideak bete.
- Ordenean irten, eta lasai; ez egin lasterka, ez egin atzera.
- Ez erabili igogailurik.
- Lagundu, lehen eta behin, ezintasunen bat duten pertsoneri eta istripua izan dutenei edo ondoezik daudenei.

Zer egin sutarik badago?

- Eremuaren arduradunari abisua eman edo hurbilen dagoen alarma-pultsadorea sakatu.
- Berehala jo irteerara, ebakuzio-bideek adierazten duten noranzkoari jarraituz **TOPALEKURAINO**.

- Topalekuak

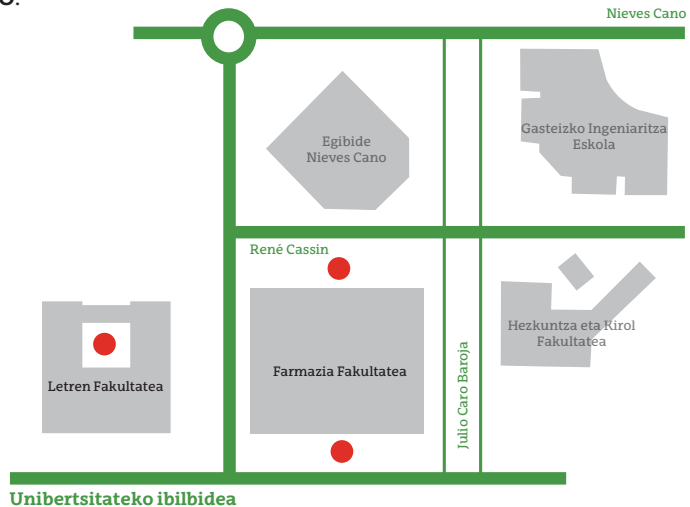

Informazio gehiago

<https://labur.eus/larrialdi plana>